

Utstyr og driftssystemer til golfbane og driving range 2023



- Belrobotics
- RangeKing
- Standard Golf
- Indigrow



Denne katalogen viser noen smakebiter av våre mest etterspurte produkter og leverandører.

Det totale utvalget finner du på leverandørenes egne nettsider:

- www.belrobotics.com
- www.rangeking.eu
- www.standardgolf.com
- www.indigrow.no

Ta kontakt med oss om du har spørsmål eller ønsker mer informasjon om produktene, så hjelper vi deg å finne de beste løsningene for din golfbane.

Mvh.
Vanning.no og Gressspesialisten AS

- www.vanning.no
- www.gressspesialisten.no

Innhold:

Robotklippere.....	4
Automatisk ballplukk.....	10
Betalingsløsning.....	12
Ballautomater.....	13
Ballheiser.....	14
Lagring av baller	14
Ballvaskere	15
Transport av baller.....	15
Matter og kunstig gress...16	
Fibermatter.....	18
True strike matter.....	19
Golfballer.....	20

Bannere og flagg.....	21
Mål for trening / driving range.....	22
Avdelere.....	23
Ballbøtter.....	24
Bøttestativ.....	25
Til tee stedene.....	25
Baser driften på fakta.....	26
GOS: Kontroll på driften..	28
Indigrow gjødsel og stimulanter.....	29
Standard Golf.....	30

Bærheim Golfpark:

Svært gode resultater etter år med robotklippere

Det er i dag baner som har vedlikeholdt semirough, fairways og driving range med robot i flere år. Resultatene vekker oppsikt, også internasjonalt.

Resultatene fra Bærheim Golfpark som har klippet 260 mål semirough siden 2017, 50 mål drivingrange siden 2021 og 40 mål med fairway siden 2022.

- Kvaliteten / omdømmet på golfbanen har blitt mye bedre
- Banen er mye tørrere og drenerer bedre
- Betydelig mindre komprimering
- Lette klippere, lite kjøreskader
- Tydelige, konsistente klippelinjer
- Robotene avdugger banen
- Høyere skuddtetthet og lite gressavklipp pga. hyppig klippfrekvens
- Klipper gresset alltid med skarpe kniver
- Mindre gjødsel
- Mindre sykdom
- Mindre ugress
- Mindre bruk av kjemikalier
- Tidsbesparende, frigjør banemannskap til andre oppgaver
- Miljøvennlig (sparer fossilt drivstoff)
- Økonomisk lønnsomt
- Styres via app og PC
- Del av den teknologiske utviklingen
- Enkelt vedlikehold
- Fornøyde spillere
- Fornøyde ansatte

Sportsplener måles i mange parameter. Kvaliteten på en golfbane er avgjørende om den blir sett på som god eller mindre god.



Belrobotics

GPS-styrt helt uten kantledning! Gi banen din perfekte klippestriper. En felles GPS-RTK base dekker alle robotene på hele banen.



Perfekt klipping i automatisk modus

Siden 2002 har vi spesialisert oss på utvikling og produksjon av robotgressklippere for store områder. Flere tusen roboter er installert på sportsarenaer, store private hager, golfbaner, offentlige parker, osv.

Dette terrenget er meget krevende og trenger roboter som passer inn.

Med sin erfaring på feltet, har våre team konstant oppgradert robotene for å sikre maksimal brukertilfredshet.

Etter tre år med utvikling av Connected Line robotgressklippere, er vi glade for å presentere vår nye GPS RTK-serie, som har nye toppmoderne teknologier innebygd.

Hva skiller

Belrobotics fra andre roboter?

Utmerket klippekvalitet

Flere flytende klippehoder, anti-friksjonsskiver inkludert for treningsfeltet golf felt, inntrekbare blader, høy rotasjonshastighet.

Avansert teknologi

Unik grensesignalteknologi spesielt for meget store områder og for miljøer med elektromagnetiske forstyrrelser. Flere arenaer, flere roboter på enkelte arenaer, industriannlegg.

Meget lang levetid

"Bygget for å vare" i motsetning til hageroboter. Robust metallchassis og skalerbar plattform er uten sammenligning den kraftigste kategorien av batteridrevne robotgressklippere i verden.

Kontrolleres med fjernstyring

Flåtestyring og tyverisikringsfunksjoner. Ekstern programvareoppdatering (bare Connected Line).

Store flater

Designet for å yte på store områder, den store klippebredden og innovative ytelsen til robotene gjør dem til spesialister på store områder.

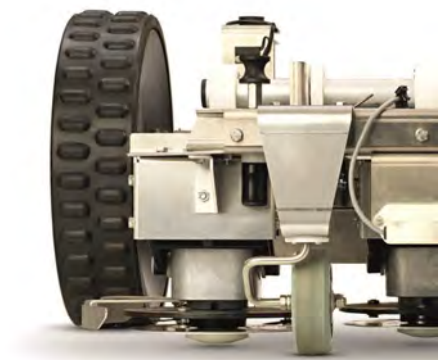



GPS styrt - Helt uten kantledning

- En robot kan klippe opptil tre fairway og semi rough
- Automatisk høydejustering
- En felles GPS-RTK base dekker alle robotene på hele golfbanen



Enklere brukergrensesnitt

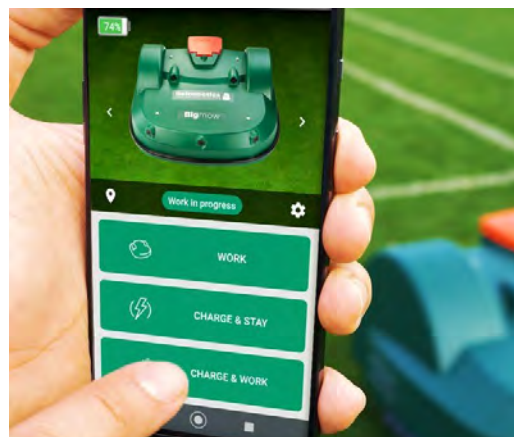

Navigasjon

- Optimal oppdaging av hindring
- GPS-drevet retur til lading eller balldropstasjon
- Kan håndtere smale stier

Inkludert nye funksjoner

- Monteringsveiviser
- Veiviser for kontroll av vedlikehold
- Fjernstyrt oppdatering av programvare

Meget brukervennlig

- Monteringsveiviser
- Veiviser for kontroll av vedlikehold
- Fjernstyrt oppdatering av programvare

BM-2000 Golf

Bigmow Golf Connected Line

M-2000 Golf Bigmow Golf Connected Line

BM-2000 Golf
Bigmow Golf Connected Line med
sett for skråninger på 45 %

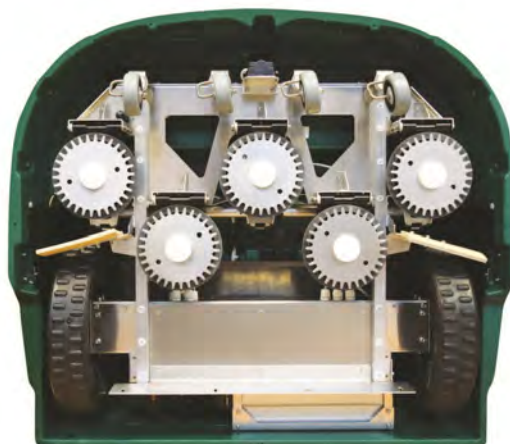

BM-2000 Golf (Bigmow Golf Connected Line) er designet for bruk på golfbaner. Den kan brukes i forbindelse med BP-1200 (Ballpicker Connected Line). Den er utstyrt med spesialpatenterte anti-friksjons golfskiver og avviks-klafter.

BP-1200

Ballpicker Connected Line



Ballgutten som samler ballene problemfritt på treningsfeltet 24/7

BP-1200 (Ballpicker Connected Line) samler golfballene kontinuerlig og stillestående på treningsfeltet. Når ballbeholderen er full, går roboten tilbake til droppstasjonen, slipper ballene og går tilbake til feltet for ubønnhørlig å fortsette å samle baller. BP-1200 (Ballpicker Connected Line) arbeider sammen med BM-2000 Golf (Bigmow Golf Connected Line), som holder gresset under kontroll.

Tekniske spesifikasjoner

- Dimensjoner (L x B x H): 111 x 127 x 51 cm
- 16 samleskiver. Lagringskapasitet: 250 til 400 baller
- Likestrøm-tilførsel. 19,2 Ah Lithium Iron Phosphate (LiFePO4)-batteri
- Fjernstyrte kommandoer, innstillinger og statistikk med Belrobotics APP og Portal-basert server

Fleksibilitet for flere felt

BP-1200 (Ballpicker Connected Line) kan programmeres til flersonemodus.

I løpet av toptider konsentrerer den seg bare om området hvor de fleste ballene lander, og aktiveres raskt for å samle et stort antall baller og kjøre tilstrekkelig mange baller tilbake til spillerne. Om natten eller ved rolige tider, samler BP-1200 (Ballpicker Connected Line) opp baller utenfor området med mange baller.

BM-1050 og BM 2050

Bigmow GPS RTK - den nyeste navigasjonsteknologien



Klippekapasitet
opp til 45 000 m²



Klippekapasitet
opp til 75 000 m²

Følgende utstyr er nødvendig for å ha fordelene av disse innovative funksjonene: En robot, en ladestasjon, GPS RTK-base, GPS RTK-lisens.

BP-1250

Ballpicker GPS RTK



Effektivitet

13 samleskiver

Belrobotics - GPS RTK

Utstyrt med den siste navigasjonsteknologien som er tilgjengelig, kan robotene våre navigere i mønstermodus.

Alle fordelene til våre tilkoblede roboter i tillegg til noen nye funksjoner med roboter utstyrt med et GPS RTK-system.

Den nye GPS RTK-serien kan også:

- **Klippe i mønstermodus**, si farvel til tilfeldige linjer, nå kan feltet klippes i rette linjer.
- **Trippel klippekapasitet**: Robotens ytelse er forbedret som et resultat av ny moderne teknologi. Det tar mindre tid å klippe et sportsfelt, noe som gjør at banen er tilgjengelig lengre for spillerne. En enkelt maskin kan håndtere et større område.
- **Forbedre kapasitet på ballplukkeren**: Med mønstermodus kan BP-1250 (Ballpicker GPS RTK) nå plukke baller og navigere til droppropen i en mye raskere modus.

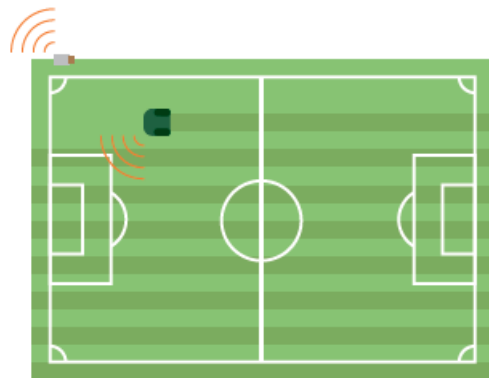

GPS RTK-prosessen

2-3 cm nøyaktighet.

Med installering av sanntids kinematikk, navigerer roboten med 2-3 cm presisjonsnivå, slik at den kan klippe i et mønster med et minimalt overlapp.

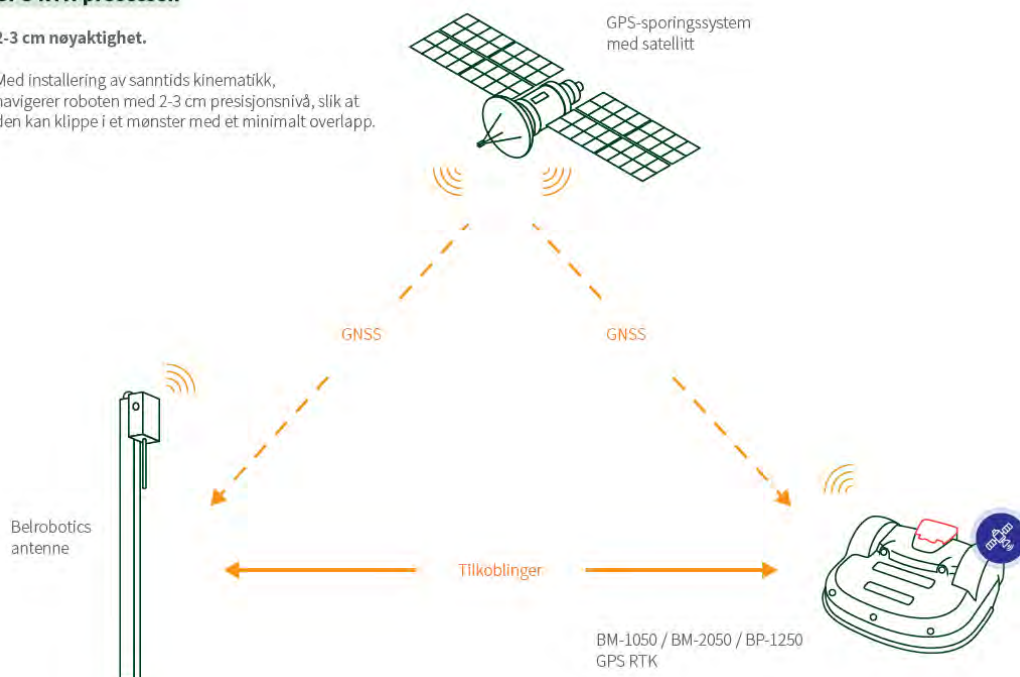

Følgende utstyr er nødvendig for å ha fordelene av disse innovative funksjonene: En robot, en ladestasjon, GPS RTK-base, GPS RTK-lisens.

Automatisk ballplukk og drift av driving range

Klipping og plukking av baller på driving rangen er tidkrevende. Dette arbeidet kan nå gjøres fullt automatisk. Dette krever en kjede av roboter, ballrenner, heiser, vasker, dispenser/ ballautomat og betalingssystem.



Vanning.no og Gressspesialisten leverer komplett system for automatisering av din driving range:

- Bellrobotics Bigmow - klipper gresset.
- Bellrobotics Ballpicker - plukker ballene.
- GRS Ballcatcher - tar imot ballene fra robot. Forvasker og leverer ballene til heis inn i ballhus.
- Range Maxx Heiser - løfter ballene til vasker og ballautomat/ dispenser.
- Range Maxx Vasker - finvasker ballene før de heises opp i ballautomat / dispenser.
- Golfmore - betalingssystem, 100% selvbetjent.

Automatisert drift av driving ranger er arbeidsbesparende, kostnadseffektivt og miljøvennlig. Spør oss om løsningen som passer for din driving range.

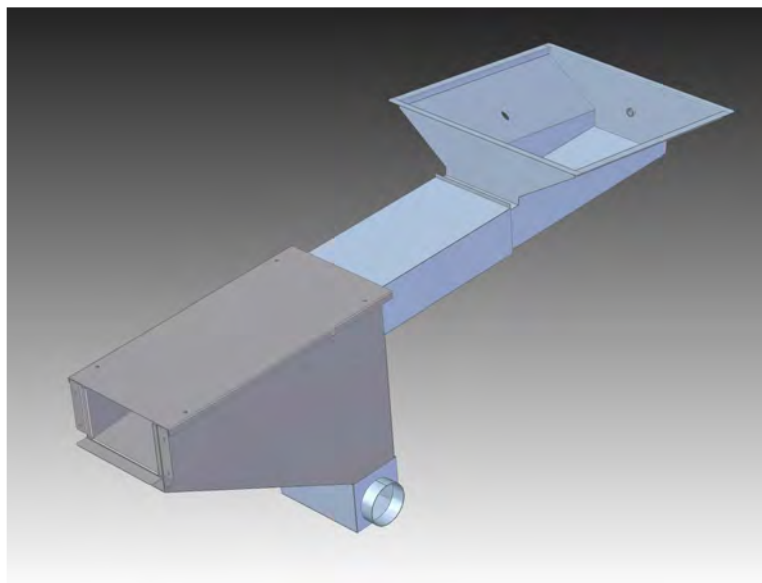

GRS Ballcatcher, en trygg og utprøvd ballrenne som er i bruk på flere golfbaner.

GRS Ballcatcher

GRS Ballcatcher er en trygg og driftssikker måte å levere ballene inn til ballhuset.

Den er i bruk på flere golfbaner i Norge, og den er bygget i materialer som tåler påkjenningen det er å ta imot millioner av golfballer.

GRS Ballcatcher er plassert like utenfor ballhuset. I GRS Ballcatcher blir ballene dusjet med vann, slik at meste-

parten av avfall som gress, slam og partikler fjernes før ballene går inn i ballhuset. Avfallet ledes til en separat kum der det kan suges opp og transporteres vekk. Dette er miljøvennlig med tanke på lokal forurensing av både lukkede og åpne avløpssystemer.



GRS Ballcatcher tilpasses det enkelte ballhus.

GolfMore

- få omsetning fra driving range 24/7

Spillerne betaler ved ballautomat på driving range og kan velge mellem flere betalingsmetoder. 100% selvbetjent for kunden.



- Ingen kontanter
- Betales med app, kort eller Vipps
- Følg salgstillene i egen oversikt på nett
- Spar tid og penger

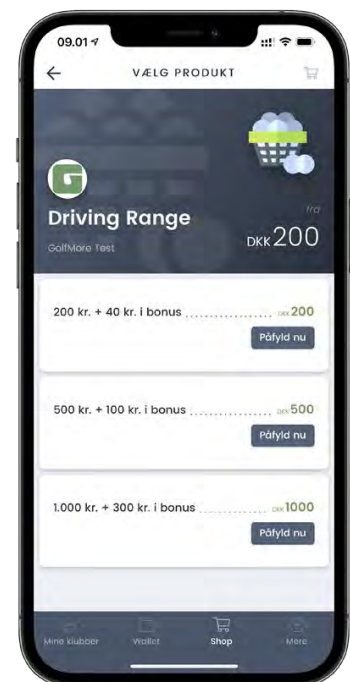

Med GolfMore administrerer betalingen så å si seg selv.

Ballautomater

- pålitelige og driftssikre, fra **Range King**

I forskjellige størrelser som ivaretar kravene på en moderne driving range



Range Maxx flat lid

- Small (5 000 baller)
H: 130 cm, D: 125 cm,
B: 65 cm.
- Large (12 000 baller)
H: 155 cm, D: 124 cm,
B: 92 cm.
- X-Large (16 000 baller)
H: 155 cm, D: 178 cm,
B: 92 cm



Range Maxx inclining lid

- Medium+ (10 000 baller)
H: 165 cm, D: 124 cm,
B: 92 cm.
- Large+ (13 000 baller)
H: 185 cm, D: 124 cm,
B: 92 cm.
- X-Large+ (17 000 baller)
H: 185 cm, D: 178 cm,
B: 92 cm



Range Maxx twins

- Medium (20 000 baller)
H: 165 cm, D: 125 cm,
B: 185 cm.
- Large (26 000 baller)
H: 185 cm, D: 125 cm,
B: 185 cm.
- X-Large (35 000 baller)
H: 185 cm, D: 177 cm,
B: 185 cm
- XX-Large (51 000 baller)
H: 185 cm, D: 250 cm,
B: 185 cm.



Unik mekanisme i våre dispensere



Stort utvalg av deler til dispensere

Ballheiser

- tilgjengelige i tre ulike høyder, fra **Range King**

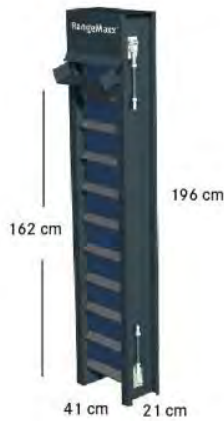

Heis, medium

Høyde: 196 cm.



Heis, large

Høyde: 230 cm.



Heis, X-large

Høyde : 300 cm.

Lagring av baller

- kan kombineres med alle heiser



* The Range Maxx® small hopper shown on this image is attached to a Range Maxx® medium elevator

Elevator hopper, small

Lagringskapasitet: ca. 300 baller.



* The Range Maxx® medium hopper shown on this image is attached to a Range Maxx® medium elevator

Elevator hopper, medium

Lagringskapasitet: ca. 900 baller.



* The Range Maxx® large hopper shown on this image is attached to a Range Maxx® medium elevator

Elevator hopper, large

Lagringskapasitet: ca. 6000 baller.

Ballvaskere

Kvalitetsvaskere og -deler fra **Range King**
Vi skaffer også reservedeler



Range Maxx vaskemaskin og deler til denne

Vasker opptil 30 000 baller i timen.



VINK III vaskemaskin og deler til denne

Vask og vertikal transport i en og samme maskin.

Transport av baller



Turbo blåseenhet, inside

Kan blåse baller 250 meter i opptil 15 meter høydeforskjell.



Turbo blåseenhet

Kan blåse baller 250 meter i opptil 15 meter høydeforskjell.



Nødvendige rør og deler til turbo blåseenhet

Matter og kunstig gress



Hill Experience golf trainer

Med fairway gress i nylon. 10 grader helling. 140 cm. diameter, kun 27 kg.



Omniturf «3 i 1» treningsmatte

40 x 62 cm. brettet ut. Enkel å brette sammen og transportere i boksen som følger med.



NEW BACKING!

Treningsmatte med jelpelinjer og kryss

150 x 150 cm. Kun 15 kg. Med 8 tee hull.



All-links hill trainer, hydraulisk

Lar spilleren forbedre svingen med å trene på alle hellinger han kan møte på golfbanen. 150 cm. bredde. Høyden kan justeres fra 13 - 33 cm.

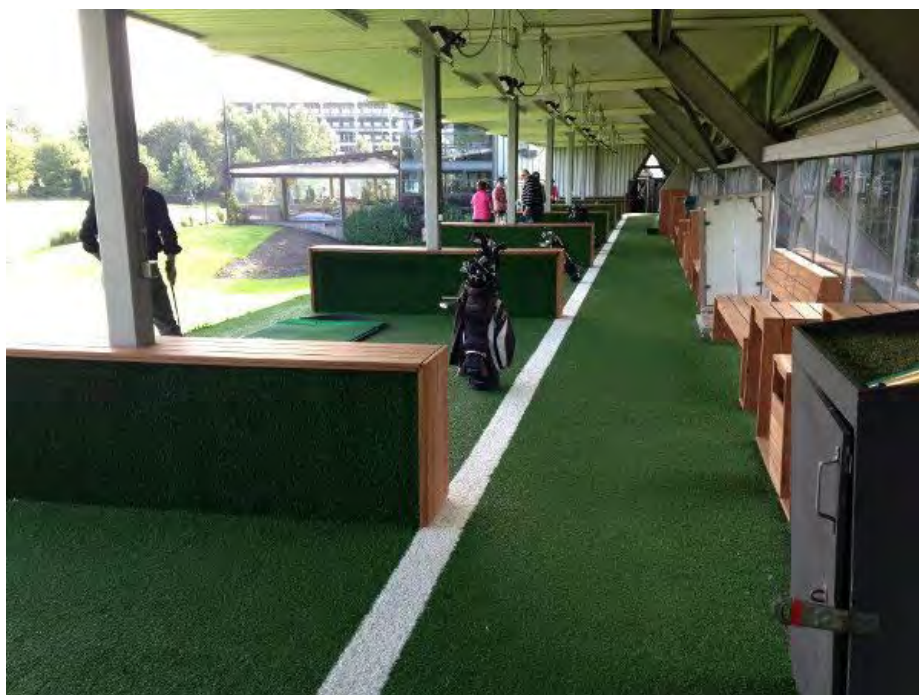

Kunstig gress

Kunstig gress har mange bruksområder, for eksempel driving range, shopen, stier /veier og alle andre typer gulvbelegg. Tilgjengelig i en rekke farger.

Matter og kunstig gress



SMARTLINE turf matte

Høy kvalitet til en god pris! 150 x 150 cm. Med 8 tee-hull (2 på hver side).



Duroturf tee matte

Svært godt egnet som (vinter) tee matte. 150 x 150 cm.



QUATTRO EXCELL turf matte

Range Maxx turf matter gir deg mest igjen for pengene: Høy kvalitet, god funksjonalitet og priser som tåler sammenligning. 150 x 150 cm. Med 8 tee hull.



ALBATROSS turf matte

Høy kvalitet til en god pris! 150 x 150 cm. Med 8 tee-hull.



BOGEY turf matte

En enklere versjon med mindre dimensjoner, 150 x 98 cm. Med 2 tee-hull.



EAGLE turf matte

Med ekstra PVC-lag, som gir ekstra god stabilitet. Ideell der rangeoverflaten er ujevn. 150 x 150 cm. Med 8 tee-hull.



Base «Turf matte holder»

Gummirammen gir turfmatten den siste finishen. I tillegg vil matten holde seg på plass. Alle matter som måler 150 x 150 cm. passer. Utvendige mål: 156 x 156 cm.



Rubber base frame «Classic» for 150 x 150 cm. turf matter

Alle matter som måler 150 x 150 cm. passer. Integreerte ballholdere på hver side. Utvendige mål: 170 x 170 cm.



«Classic» turf matte 170 x 170 cm.

Nylongress er festet til granulatturfmatten. Integreerte luftputer absorberer slagene utmerket. Utvendige mål: 170 x 170 cm. Mål gress: 145 x 145 cm.

Matter og kunstig gress



Range Maxx rubber range matte

Mye igjen for pengene! Gummimatten har vist seg å være den stødigeste matten. Singelside: 100 x 150 cm. Dobbelside: 100 x 200 cm.



Softline insert 30 x 60 cm.

15 mm. nylonoverflate på en bunn av skum og gummi.

Fibermatter

Kjenn på følelsen av den perfekte fairwayen! Serien av Fiberbuilt - matter er laget av en spesiell nylontråd som ikke er flettet. Minimal påvirkning av UV-stråler, som gjør at fargen holder seg godt. Gir svært lav friksjon, slik at golfkøllen glir lett gjennom slaget.



Performance Mat System

Den originale fibermatten! 150 x 122 cm.

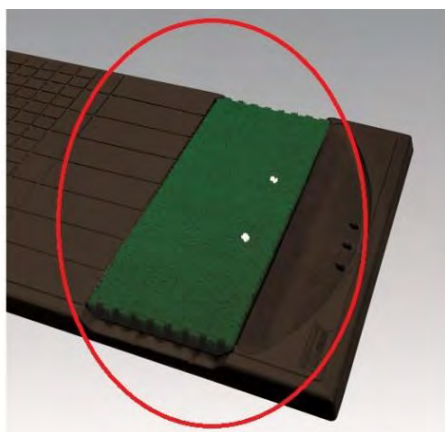

S3 FAIRWAY Biberbuilt 3-panel assembly

3 fairway-paneler, festet sammen med galvanisert stål.

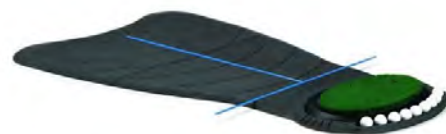

Flight deck treningsstasjon

Det ultimate systemet for å forbedre spillet! Slagene og ballbanen føles som på ekte gress.

Matter og kunstig gress

True strike matter

True strike mattene absorberer vibrasjonen fra slagene, i motsetning til en tradisjonell golfmatte.

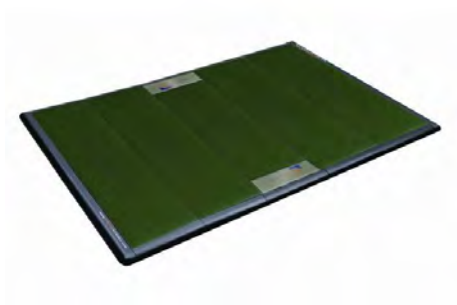

Truestrike MKVII Academy

206 x 130 x 6 cm.

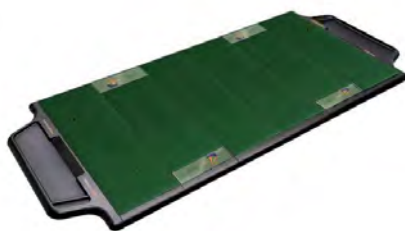

Truestrike MKVII double

288 x 130 x 6



Truestrike MKVII Portable complete unit

50 x 130 x 6 cm.

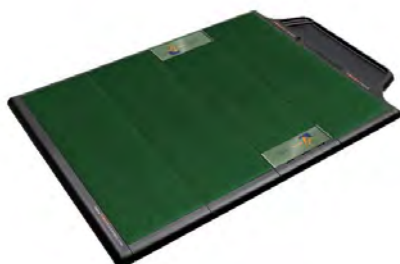

Truestrike MKVII Single complete unit

190 x 130 x 6 cm.



Truestrike MKVII Static complete unit

128 x 130 x 6 cm.



Winter Tee Complete Unit

181 x 130 x 6 cm.

Golfballer

RangeKing er Europas største leverandør av golfballer til driving range - stort utvalg av 1 piece, 2 piece og flyteballer. 300 baller i pakken. Vi leverer også med ditt eget trykk ved bestilling av min. 6000. stk.



SOLO range baller

1 piece. 85% lengde. Hvite eller gule.



Duo range baller

Topp kvalitet 2 piece. 100% lengde. Hvite eller gule.



Limited distance range baller

Som en 2 piece-ball med ca. 70% lengde. Hvite eller gule.



Flyteballer

Topp kvalitet 2 piece. Hvite.



Golfballer uten trykk

2 piece. Hvite, gule eller oransje.



Golfballer med din logo

Velg mellom 1 eller 2 piece. Mange farger.

Nett



Nylonnett (flere farger)

Anbefalt til innendørs bruk. Ulike typer, for slag i front og side.



PE-nett (flere farger)

Anbefalt til utendørs bruk. Ulike typer, for slag i front og side.

Bannere og flagg til driving range

Stort utvalg!



Reklamebannere

Bannere i ulike størrelser og utførelser, med din egen logo.

Horisontale bannere

Bannere i ulike størrelser og farger.

Vertikale bannere

Bannere i ulike størrelser og farger.

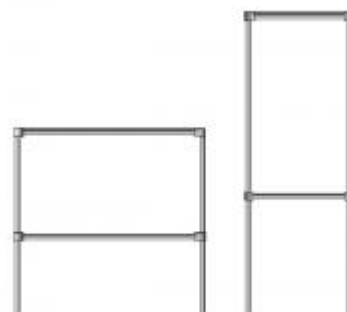

Vertikale rangeflagg

Bannere i ulike størrelser og farger.

Merkeflagg med hurtiglås

Merkeflagg i mange farger.

Stativ til bannere

Stativ i ulike størrelser og holdbare materialer.

Treningsbur



Nett til treningsbur ute

Leveres i størrelsene Small: 300 x 300 x 300 cm., Normal: 300 x 300 x 380 cm., High: 300 x 350 x 380 cm.



Nett til treningsbur inne

Leveres i størrelsene Small: 300 x 300 x 300 cm. Normal: 300 x 300 x 380 cm. High: 300 x 350 x 380 cm.

Mål for trening / driving range



«Bulls eye»

Diameter 150 cm.



Komplett mål

Diameter 300 cm. Stødig i galvanisert stål.



Komplett mål

Diameter 180 eller 430 cm. Stødig i galvanisert stål.



Komplett mål

Diameter 100 cm.



«Bulls eye» treningsmål

Tilgjengelig i 2, 3, 4, 6 og 8 m. diameter.



Chipping mål

Tilgjengelig i 1, 2, 3, 4 og 5 m. diameter.



«Hit me» driving range mål med smiley

114 x 114 x 90 cm.



Ladder distansemarkør

Velg mellom flere farger.



Flytende mål

Produseres etter kundens ønsker. Alle mål og former er mulig.

Mål for trening / driving range



Mål på kunstig gress

Produseres etter kundens ønsker. Alle mål, former og farger er mulig. Kan dekoreres med egen logo.



Målsystem for nærspill

En økonomisk løsning for trening eller eventer. Ringmål som enkelt kan tilpasses.



Range markeringspåler

8,9 cm. diameter, påler i PVC.

Avdelere til driving range



Frittstående avdelere

200 x 75 cm.



Hengende avdelere

Standard dimensjon 150 cm. Lages også på mål.

Ballbøtter

Alle bøtter laget av solid plast



Oransje bøtte

Bøtte med plass til 600 golfballer.



Bøtte, X-Small

Med plass til 20–25 baller.



Bøtte, Small

Med plass til 40–45 baller.



Bøtte, Medium

Med plass til 70–75 baller.



Bøtte, Large

Med plass til 100–110 baller.



Bøtte, XL

Med plass til 150–175 baller.



Bøtte, XL

Med plass til 300–350 baller.



Firkantet kurv

Med plass til 70–80 baller.

Bøttestativ



Bøttestativ



Bøttestativ med runde hull

Til tee stedene



Tees i plast og tre

35 og 50 mm. 1000 i pakken.



Tee-holdere

Høyde 2 cm., 3,5 cm. eller 5 cm.



Range tees i gummi

Mange størrelser fra 35 mm.—90 mm. Tilgjengelig også i brun og hvit.

Vi tilbyr målinger, analyser og tilstandsrapporter

Baser driften på fakta

Faktabasert vedlikehold sikrer at dere får mest mulig igjen for hver krone og time dere investerer i anlegget. I samarbeid med Indigrow kan vi tilby helhetlige driftsprogrammer basert på nåsituasjonen til hver enkelt bane.

Faktabasert vedlikehold baseres på:

Jordprøver og analyser gjennom analysesystemet QMP (Quality master plan).

I QMP analyseres vekstlagets tekstur, mengde organisk

materiale lagvis i de øverste 10 centimeter, perkolasjonsraten (vannets gjennomslivningsevne) og CEC-verdi (jordens evne til å holde på næringsstoffer og næringsinnhold).

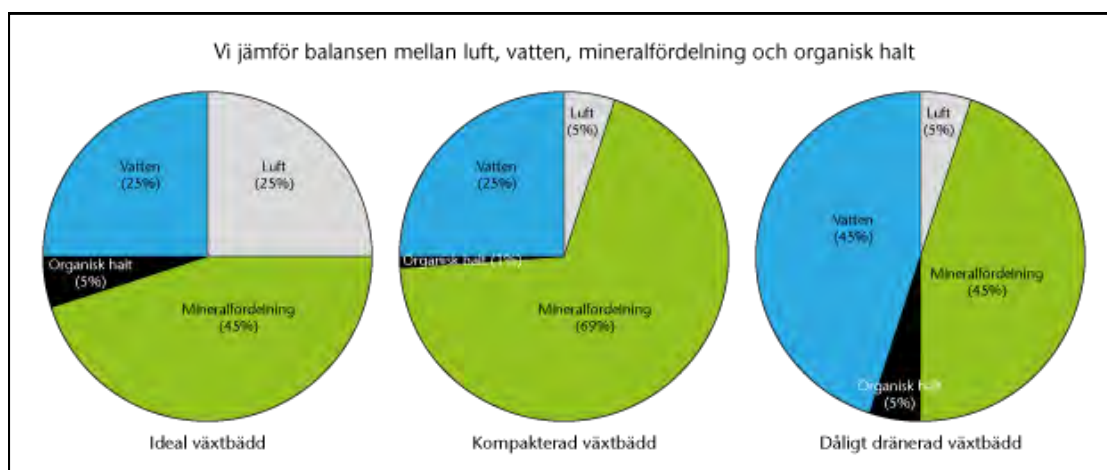

Kilde: www.indigrow.se

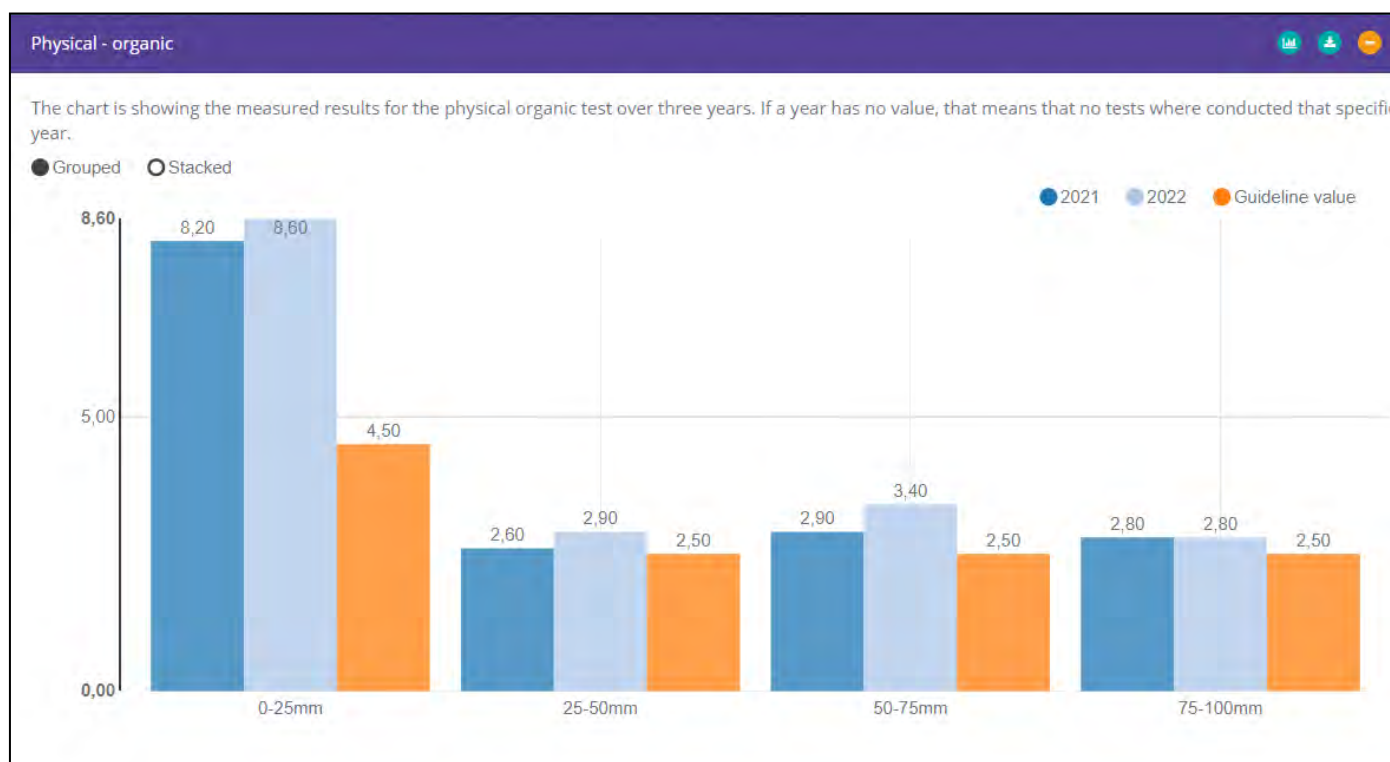

Analysesystemet QMP gir deg enkle oversikter over resultatene.

Tilstandsrapporter som beskriver nå-situasjonen. QMP, sammen med fuktighetsmålinger, profilbilder av vekstmassen og visuell inspeksjon, danner grunnlaget for en tilstandsrapport.

En tilstandsrapport er viktig for å utvikle et optimalt driftsprogram. En rapport basert på fakta er en forutsetning for å kunne se helheten i anlegget.

En slik rapport er også avgjørende når en skal lage planer for drift, ombygging/ utvikling av anlegg og andre investeringer, for eksempel maskininvesteringer.



Fuktighetsmåler.



Profilbilde av vekstmasse.

Green	Sample 1	Sample 2	Sample 3	Sample 4	Sample 5	Average
1	18,1	22,8	23,2	22,1	21,0	21,4
2	22,1	21,4	20,7	18,5	21,0	20,7
3	21,0	21,4	18,1	18,5	19,9	19,8
4	17,0	18,9	18,9	20,7	14,9	18,1
5	22,1	21,4	19,6	20,7	19,9	20,7
6	19,2	18,9	21,4	18,9	19,6	19,6
7	18,9	19,6	19,6	19,9	18,9	19,4
8	17,4	19,6	17,4	18,9	19,9	18,6
9	20,7	20,3	20,3	19,9	22,1	20,6
PG						

Eksempel på fuktighetsmålinger.

GOS gir deg kontroll på driften

Golf Operations System (GOS) et digitalt verktøy for drift, styring og kvalitetssikring. Malene i verktøyet er egenutviklet, basert på Gressspesialistens 40 års erfaring med golfbane- og klubbdrift. GOS kan tilpasses enhver klubb eller et hvert grøntanlegg, med utgangspunkt i deres rammer. GOS er:

- et malbasert styringsverktøy og planverk for bane- og klubbdrift
- sikrer norsk lovgiving innen HMS, arbeidsgiveransvar, sertifiseringer, lovpålagte journaler osv.
- setter mål alle kan samle seg om, innenfor klubbens rammer
- sikrer tydelig og transparent arbeidsdeling mellom ledelse, ansatte og frivillige
- er planverk for banens vedlikehold
- er planverk for riktig gjødsling og bruk av stimulanter
- er bibliotek / arkiv og støtte for generell greenkeeping på akkurat deres bane
- Legger grunnlaget for ombygginger / design
- legger til rette for godt samarbeid i klubben, siden man jobber i de samme malene
- Basert på Sharepoint / Teams

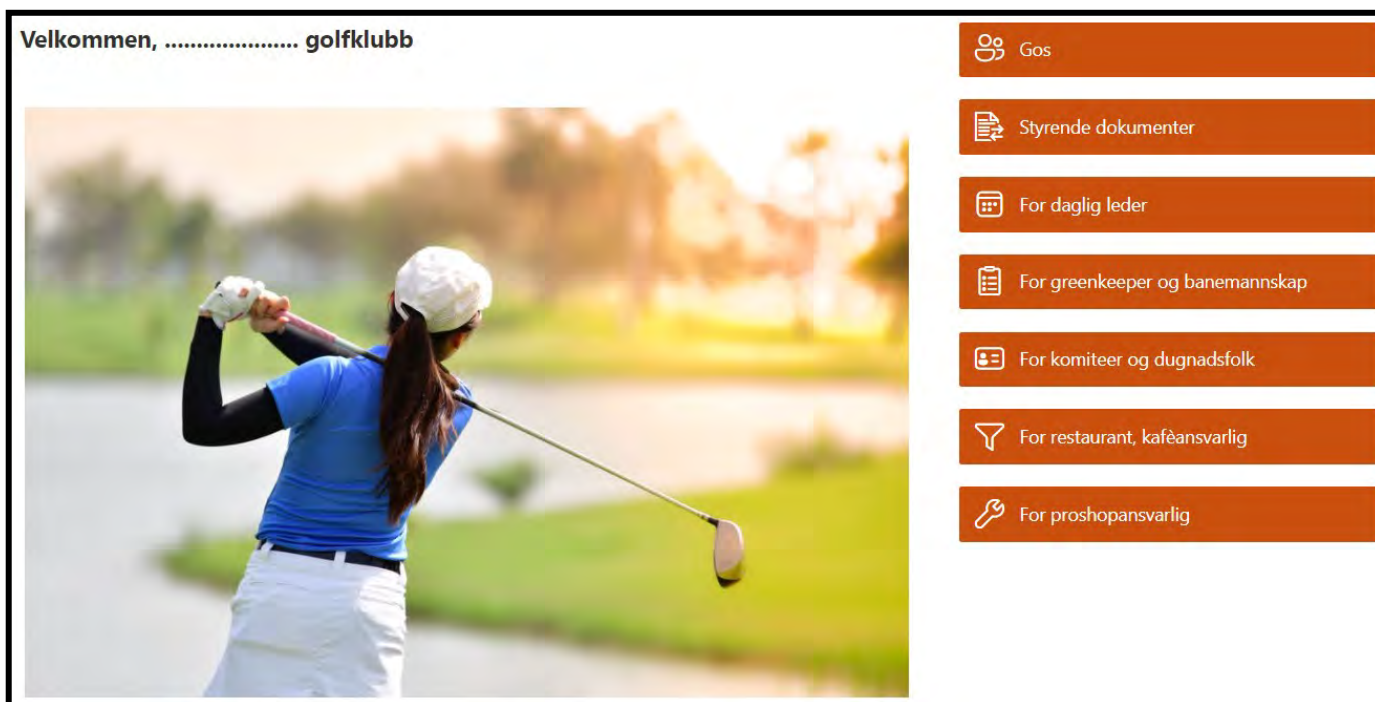

Spør oss om GOS:

atle@gressspesialisten.no

heidi@gressspesialisten.no

astor@gressspesialisten.no

Indigrow

- gjødsel og stimulanter til din golfbane

Vi leverer kvalitetsgjødsel og –stimulanter fra Indigrow i Norge:

- Mineralsk gjødsel
- Organisk gjødsel
- Flytende gjødsel
- Langtidsvirkende gjødsel
- Avspenningsmidler
- Stimulanter

... og mye mer



www.indigrow.no



Standard Golf

Vi fører hele sortimentet fra Standard Golf! Her vises bare noen av mange kategorier.
Se hele sortimentet på www.standardgolf.com



Alt til hullskift



Ballvaskere



Bunkerraker



Hullkopper



Utstyr til tee- og fairway reparasjon



Benker



Greenflagg

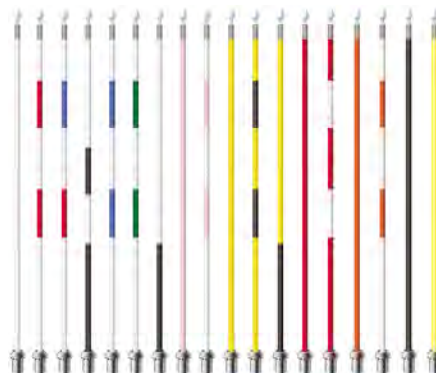

Flaggstenger



Skilt til hele golfbanen

Standard Golf

Vi har hele sortimentet fra Standard Golf! Her vises bare noen kategorier.
Se hele sortimentet på www.standardgolf.com



Hazard-markeringer



Spesialverktøy til greenkeeper



Merkesprayer og sprayhåndtak



Utstyr til treningsgreen



Inngjerdinger



Skobørster og stativer



Avfallsbøtter



Tee markeringer



Avstandsmarkører



Vanning.no

www.vanning.no

Kontakt oss:

olav@vanning.no
Tlf. 900 84 923
Tlf. 64936060

Gresspesialisten AS

www.gresspesialisten.no

Kontakt oss:

atle@gresspesialisten.no
Tlf. 928 64 630

heidi@gresspesialisten.no
Tlf. 464 29 120

Midt-Norge:

astor@gresspesialisten.no
Tlf. 951 47 637